

Guia Prático

Ultra Purificadores MS3000



Versão 0.24

Data: 15/04/2024

Firmware: 1.00.011

IHM: 1.03

Hardware: 1.00

Para informações mais detalhadas, acesse o manual de instruções!



Principais componentes

1. Display
2. Impressora Térmica
3. Filtro Microbiológico
4. Caneta Touch



5. Filtro de Partículas Sólidas
6. Bomba do Pré-Tratamento
7. Filtro de Carvão
8. Osmose Reversa

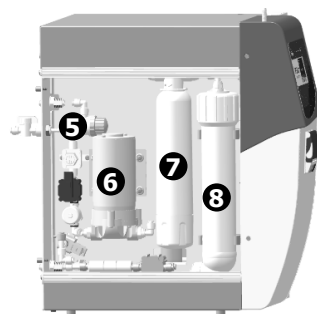

9. Reator (modelo TOC)
10. Filtros Deionizadores
11. Filtro Apirogênico
12. Bomba de Recirculação

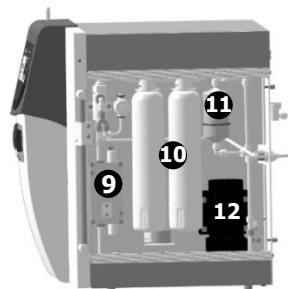

13. Entrada de Água
14. Água Desmineralizada
15. Descarte de Água
16. Conexões do Loop
17. Liga/Desliga
18. Conector do Cabo AC
19. Porta RS232

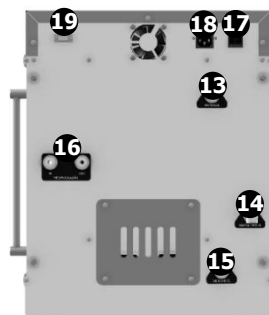

Menu de Operação

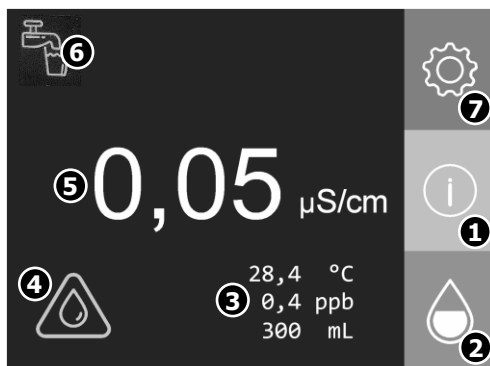

- 1. Menu de ajuda:** Ao selecionar esse ícone, é disponibilizado um manual para o operador com os principais procedimentos de utilização. Por não possuir a necessidade de senha e não alterar e/ou configurar parâmetros, qualquer operador pode acessar.
- 2. Servir água:** Ao selecionar esse ícone, a quantidade de água definida na função «Ajusta Volume Dispensado» será servida. Para cancelar a operação basta selecionar o ícone novamente.
- 3. Característica da água:** Essa área do display demonstra os parâmetros da água do seu MS3000. Ao selecionar esse campo será impresso um relatório de medida com os dados do instrumento.
- 4. Ícones de falha:** Essa área do display é utilizada para indicar ao operador alguma falha no equipamento com o surgimento do respectivo ícone. Ao selecionar o ícone, será disponível um guia com todos os possíveis erros e qual a solução para corrigir.
- 5. Qualidade da água:** Essa área do display é responsável por indicar ao operador a qualidade da água, variando entre condutividade (uS/cm) e resistividade (Mohm*cm).
- 6. Atalho de Ajuste de Volume:** Ao selecionar esse ícone, é disponibilizado um atalho para ajustar o volume que deseja dispensar. Será exibido um teclado para digitar o novo valor e após digitado (em mL), esse valor ficará armazenado na memória do MS3000.
- 7. Menu de Configurações:** Ao selecionar esse ícone, é disponibilizado o menu de configurações do MS3000. Esse acesso só é permitido para os usuários que possuem a senha cadastrada no ato da instalação (padrão de fábrica: 12345).

Menu de Configuração



- 1. Set Point Conduct.:** Nessa função é configurado o valor de aviso (set point) de condutividade. Este valor deve ser digitado com até duas casas decimais e será armazenado na memória do equipamento.
- 2. Ajusta Volume Disp.:** Essa função é responsável pelo ajuste do volume de água que será servido. Deve-se digitar o valor em mililitros (máx. 20000 mL). Esse ajuste é armazenado na memória.
- 3. Ajusta Coef. Temp.:** Essa função é responsável pela correção de temperatura da leitura de condutividade (padrão de fábrica = 4%). Deve-se digitar com até duas casas decimais. Esse ajuste é armazenado na memória.
- 4. Ajusta Relógio:** Nessa função é realizado o ajuste de data e hora do MS3000. Deve-se digitar a data e a hora. Caso não seja preenchido todos os campos, o novo valor não será registrado.
- 5. Registra Novo Filtro:** Essa função é utilizada quando se realiza a substituição de um elemento filtrante. Esse registro é responsável por controlar o vencimento dos elementos, apresentando um alerta no display no caso de elementos vencidos.
- 6. Imprime Relatório:** Essa função gera um relatório completo com as informações das medidas atuais da qualidade da água e de todos os elementos filtrantes com suas respectivas datas de validade.
- 7. Sanitiza Sistema:** Esse item é responsável pela rotina de sanitização do MS3000, explicada no item 13, confira. Nessa opção o equipamento irá efetuar todos os procedimentos para garantir uma água com a qualidade desejada.
- 8. Esvazia Tanque:** Essa função permite que seja esvaziado o tanque de 12 litros do MS3000.
- 9. Altera Senha:** Esse item é responsável pela alteração da senha de acesso ao Menu de Configuração. Poderá ser digitada uma senha com 1 até 8 caracteres. Em caso de perda da senha, entre em contato com o Suporte Técnico da Gehaka.

Instalação

1. Coloque seu equipamento em uma bancada fixa próximo a um ponto de alimentação e descarte de água;
2. Antes de iniciar o equipamento, realize a instalação da bobina de papel e dos elementos filtrantes (conforme manual);
3. Corte um tubo flexível no comprimento conveniente do ponto de alimentação até a entrada de água;
4. Instale o registro de entrada 1/2" no ponto de água (alimentação). Caso a tubulação seja de 3/4", usar a bucha de redução.
5. Corte um tubo flexível no comprimento conveniente do ponto de descarte até um ralo ou pia;
6. Conecte o cabo AC no conector do painel traseiro. Após isso conecte o cabo na tomada (equipamento bivolt) e acione a chave Liga/Desliga;
7. Mantenha o equipamento sempre ligado devido sua recirculação;
8. Após a realização correta de todos os procedimentos, o equipamento está pronto para uso.

Operação

1. Gire o suporte e ajuste sua altura da forma mais adequada para o recipiente que estiver sendo utilizado.

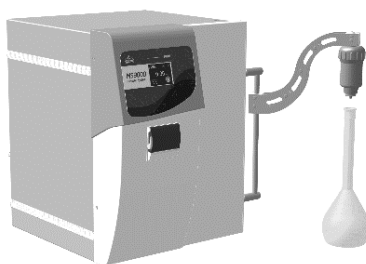

2. Verifique se o volume desejado foi configurado corretamente. Para disponibilizar a água basta selecionar o ícone gota.

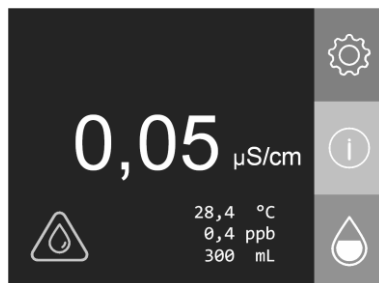

3. O ícone gota muda seu preenchimento em função do volume de água disponível no tanque de recirculação.

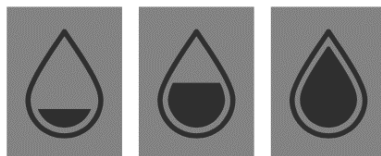

Assistência Técnica

A instalação e as manutenções preventivas e corretivas do MS3000 devem ser realizadas e acompanhadas pela equipe especializada do Departamento Técnico da GEHAKA, mesmo durante o período de garantia (1 ano). Consulte nossa Assistência Técnica para maiores informações sobre o PGQT (Programa da Garantia da Qualidade Total) que oferece:

- ✓ Instalação por técnico especializado Gehaka
- ✓ Qualificação de Instalação (QI)
- ✓ Treinamento operacional
- ✓ Treinamento teórico e prático sobre procedimentos de Manutenções Preventivas
- ✓ Visitas periódicas por técnico especializado Gehaka:
- ✓ Revisão geral nos sistemas hidráulicos e eletroeletrônico;
- ✓ Substituição de elementos filtrantes;
- ✓ Verificação e calibração do condutivímetro com emissão de certificados rastreáveis à RBC (Rede Brasileira de Calibração);
- ✓ Sanitização;
- ✓ Análises da água de alimentação e da água purificada;
- ✓ Treinamentos de reciclagem;
- ✓ Relatórios arquivados no “Book” do equipamento.

Vantagens do Programa:

- ✓ Atendimento no local;
- ✓ Garantia Total e Permanente do Purificador e da Qualidade da água;
- ✓ Manutenções Preventivas: evitam a interrupção no fornecimento de água;
- ✓ Histórico confiável devido ao rigoroso acompanhamento;
- ✓ Validação



Reposição de peças

Código de compra	Quantidade	Descrição
3AT43542-0002	1	Filtro de Entrada EZ Remoção de partículas maiores que 20microns
3AT43984-0110	1	Carbon Block 10" Remoção de cloro presente na água de entrada
3AT19167-0010	1	Membrana de Osmose Reversa Remoção de 90% dos sais dissolvidos presentes na água de entrada
3AT43984-0100	2	Deionizador 10" Retenção dos contaminantes iônicos e inorgânicos
3AT12500	1	Lâmpada UV Oxidação de carbono orgânico
3AT43984-0090	1	Filtro Microbiológico Retenção de bactérias
3AT43984-6000	1	Reator de TOC (apenas modelo TOC) Retenção de bactérias; Medida de TOC da água.
3AT43984-6060	1	Filtro Apirogênico Retenção de endotoxinas.